

Garnitura za okretno otvaranje krila prozora sa euro žljebom

Set for turn mechanism (euro-groove profile sections)

Гарнитура для записания поворотной створки с евро-пазом

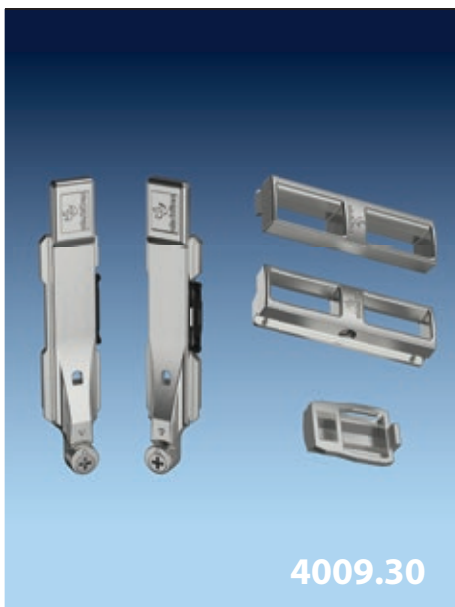

Primena:
Za sisteme aluminijumskih prozora i vrata sa standardnim euro žljebom za smeštaj okova.
Application:
For window and door aluminium systems with a standard euro-groove for hardware installation.
Применение:
Для фиксирования поворотной створки из алюминиевого профиля с евро-пазом.

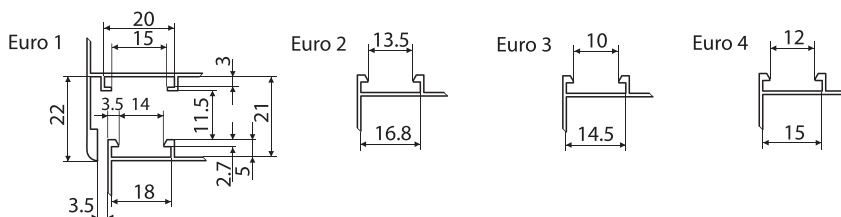
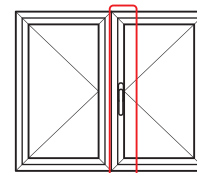

4009.00

4009.30

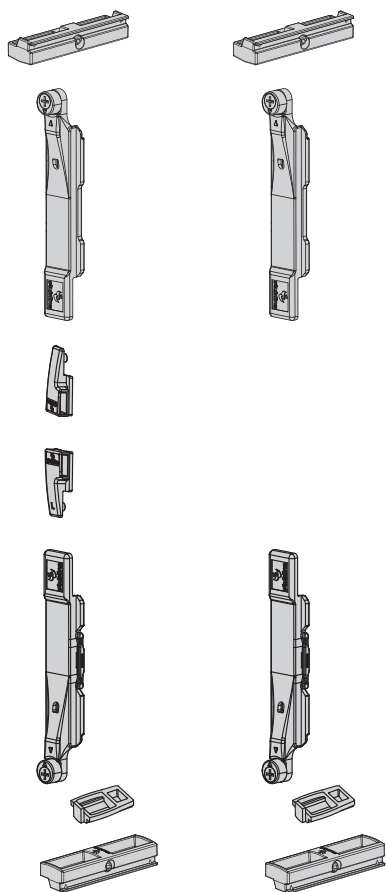

4005.03.01

Zabavljivač
Bolt
Ригель

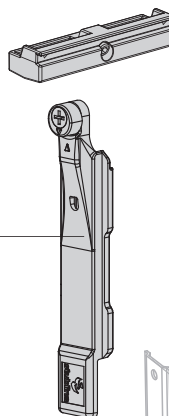

$A = Hh - 150 + 2U$
 $B = H - Hh - 150 + 2U$

H - Visina krila
H - Sash height
H - Высота створки
Hh - Položaj pogonske ručice
Hh - Position operating handle
Hh - Расстояние от низа створки до центра ручки

1002.05

Vučna pločica gornja
Pulling plate upper
Переходник верхний

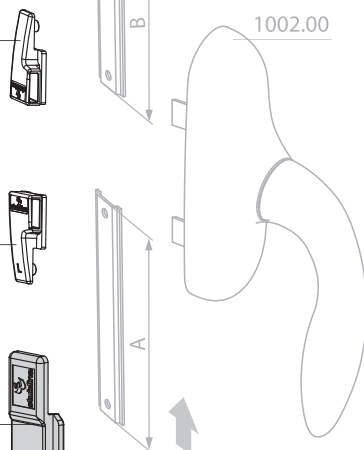

1002.04L

Vučna pločica donja
Pulling plate lower
Переходник нижний

4005.03.01

Preporuka
Recommendation
Рекомендация

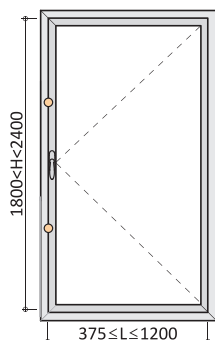
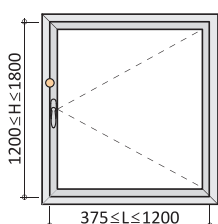

4010.07

PVC držač krila
PVC sash holder
Держатель створки из полиамида

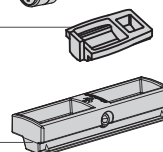

4001.04

